Scheda di preinstallazione

Vasche da bagno/idromassaggio

Indice

Note	2
Preinstallazione	3
Botole per la manutenzione.....	5
Schede dati delle vasche e delle vasche idromassaggio	9

NOTE

PROGETTAZIONE

Prima dell'installazione del prodotto effettuare un'attenta ed accurata progettazione e valutazione delle condizioni dell'ambiente.

DESTINATARI E COMPETENZA

Il montaggio e l'allacciamento dell'acqua devono essere effettuati esclusivamente da un installatore qualificato, l'installazione elettrica deve essere effettuata esclusivamente da un elettricista qualificato.

INDICAZIONI DI SICUREZZA

Errori di manipolazione/trasporto possono causare danni al prodotto.

L'intelaiatura in metallo e il sistema idromassaggio non sono in grado di reggere carichi.

- > Non tenere mai la vasca prendendola per l'intelaiatura in metallo o il sistema idromassaggio.

Un trasporto improprio può comportare danni al prodotto e/o danni materiali, ad es. mancanza di tenuta.

- > Indossare indumenti di sicurezza idonei.
- > Evitare gli urti.

Rischio di danni al prodotto e/o alle cose.

La violazione di disposizioni e normative locali e nazionali può causare danni al prodotto e/o danni materiali.

- > Per l'installazione è necessario rispettare sempre rigorosamente le normative specifiche degli enti di approvvigionamento locali e le norme nazionali.

Duravit AG declina ogni responsabilità per danni dovuti a manipolazione non appropriata o trasporto non appropriato.

Preinstallazione

DOVE EFFETTUARE L'INSTALLAZIONE

> Assicurarsi che il luogo di installazione soddisfi i seguenti requisiti

Porte/altri accessi	<ul style="list-style-type: none"> • Verificare che gli accessi rispettino le dimensioni minime necessarie in termini di altezza, peso e spazio di manovra.
Superficie necessaria	<ul style="list-style-type: none"> • Prevedere una distanza sufficiente per l'installazione intorno alla vasca.
Sul pavimento	<ul style="list-style-type: none"> • Assolutamente orizzontale e ben livellato. • Perpendicolare alla parete. • Tenere conto dello spessore totale della struttura a pavimento, incluso il rivestimento superiore. • Sotto la vasca non deve essere presente il riscaldamento a pavimento. • Montare le vasche dopo la piastrellatura (sopra il pavimento finito). • A seconda della combinazione di vasca e sistema idromassaggio, alcuni componenti del sistema possono sporgere oltre il bordo della vasca. Per questo motivo si consiglia l'installazione in un telaio della vasca. • Tolleranze per acrilico: a causa del processo produttivo sono possibili variazioni rispetto alle misure nominali indicate nell'ambito delle tolleranze previste dalla norma DIN 198. Tenere conto di questo aspetto in fase di progettazione.
Pareti	<ul style="list-style-type: none"> • Piastrellata. • Perpendicolare alla vasca. • Completamente diritta. • Tenere conto dello spessore totale della struttura a parete, incluso il rivestimento superiore.

INSTALLAZIONE IDRAULICA

NOTA

L'acqua può traboccare da vasche da bagno senza troppopieno.

> Se una vasca viene installata senza troppopieno, in conformità con la norma DIN 1986-100 per la protezione degli edifici da acqua di riflusso e allagamenti, è assolutamente necessario installare uno scarico a pavimento.

NOTA

Per le vasche con alzata dal pavimento è indispensabile installare un disconnettore (DIN EN 1717).

> Seguire lo schema di montaggio.

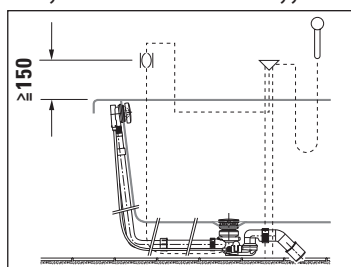

Allacciamento dell'acqua

- Eseguire gli allacciamenti di alimentazione e scarico in base alle norme vigenti e alle direttive pubbliche.
- Posizionare lo scarico dell'acqua (DN 50) a filo con la superficie di installazione oppure dalla parete direttamente sopra la superficie di installazione; per l'area consigliata ved. disegno.

BOTOLE PER LA MANUTENZIONE E MANDATA D'ARIA

NOTA

Per favorire le operazioni di revisione si consiglia il montaggio con un rivestimento rimovibile della vasca.

Piastrellatura della vasca

È necessario prevedere la presenza delle seguenti botole per la manutenzione:

- Colonna di scarico con troppopieno 200 x 200 mm
- Gruppi 500 x 500 mm (la posizione è riportata nel capitolo "Botole per la manutenzione")
- Per la mandata d'aria, prevedere un'apertura nel rivestimento con una superficie effettiva di circa 15 cm² (es. 3 x 5 cm o 2 x 7,5 cm).

Vasca con rivestimento

- Il rivestimento deve essere rimosso per la revisione; con il rivestimento senza giunzioni, la vasca deve essere rimossa dalla parete. Prevedere pertanto un'adeguata distanza davanti alla vasca.
- L'apporto d'aria per il sistema idromassaggio (griglia di aerazione/fessura per l'aria) non deve essere coperto.

INSTALLAZIONE ELETTRICA



PERICOLO Pericolo di morte da scossa elettrica

- > Interrompere l'alimentazione elettrica durante i lavori sui componenti elettrici.
- > L'apparecchio deve essere messo a terra. Gli apparecchi messi a terra devono essere costantemente collegati a cavi fissi.
- > Collegare l'apparecchio solo con il cavo elettrico apposito.
- > NON toccare MAI il cavo elettrico con le mani bagnate.

Preinstallazione

- > Posare un cavo fisso per l'alimentazione elettrica che abbia un circuito elettrico dedicato.
 - L'apparecchio non è dotato di un proprio interruttore differenziale. L'apparecchio deve essere alimentato attraverso un salvavita (RCD) con una corrente differenziale nominale non superiore a 30 mA.
 - Gli apparecchi per la separazione elettrica devono essere installati fissi nel cablaggio ed essere conformi alle disposizioni normative generali vigenti. Inoltre, essi devono essere installati al di fuori dell'area di protezione 0 - 2 e disporre di separazione dei contatti su tutti i poli conforme alla categoria di sovratensione III.
 - Far fuoriuscire il cavo di alimentazione per una lunghezza di 3000 mm.

- > Posare il cavo di per il collegamento equipotenziale:
 - Far fuoriuscire il cavo per una lunghezza di 3000 mm.
- > Scegliere la sezione del cavo di alimentazione in base alla potenza allacciata sulla targhetta identificativa (2,5 mm – 4 mm).
- > Assicurarsi che il conduttore di protezione sia 10 mm (3/8") più lungo del conduttore L e del conduttore N.
- > Installare un interruttore magnetotermico.

Sistema Combi L (# 760XXX XX X CL 10XX)	1,59 kW	2,64 kW
Sistema Jet E (# 760XXX XX X JE 10XX)	1,14 kW	2,20 kW

ZONE DI PROTEZIONE

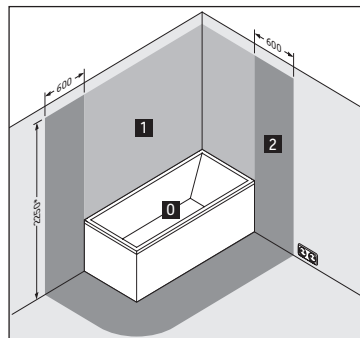

* Oppure altezza della doccetta/entrata acqua fissa più alta, a seconda di quale si trova più in alto.

LUCE BIANCA A LED SOTTO IL BORDO DELLA VASCA PER VASCHE

Dati elettrici

Alimentazione elettrica

Luce bianca a LED sotto il bordo della vasca #791847 00 0 00 0000 #791848 00 0 00 0000 #791849 00 0 00 0000	220 – 240 V CA, 50/60 Hz, 50 W
--	-----------------------------------

Interruttore di protezione I_N = 16 A

RCD I_{ΔN} ≤ 30 mA

VASCHE IDROMASSAGGIO

Dati elettrici

Sistema idromassaggio	Potenza nominale dotazione standard	Potenza nominale max. dotazione completa
Sistema Aria (# 760XXX XX X AS 00XX)	0,76 kW	0,85 kW
Sistema Air (DuraSolid) (# 760XXX XX X AS 00XX)	0,58 kW	0,58 kW
Jet Project (# 760XXX XX X JP 10XX)	0,66 kW	0,66 kW
Sistema Jet (# 760XXX XX X JS 10XX)	0,59 kW	0,67 kW
Sistema Combi P (# 760XXX XX X CP 10XX)	1,89 kW	1,98 kW
Sistema Combi E (# 760XXX XX X CE 10XX)	1,91 kW	2,96 kW

Botole per la manutenzione

Revisione

Montare la vasca idromassaggio in modo che tutti i gruppi rimangano accessibili (pompa, ventola e comando). Per facilitare la revisione si consiglia il montaggio con un pannello di rivestimento rimovibile.

Posizionamento dei componenti dei sistemi idromassaggio

Le figure mostrano la configurazione standard dei componenti del sistema idromassaggio* con posizionamento dell'unità di comando. Dalla parte della testa si trova il massaggio dorsale (a seconda del sistema idromassaggio).

Versione speciale su richiesta. Per questo caso è necessario un disegno che mostri la disposizione desiderata. La realizzazione della disposizione desiderata verrà verificata e confermata da Duravit.

Blue Moon

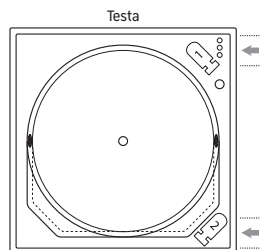

760143

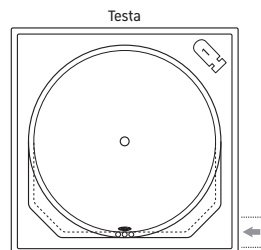

760402

Cape Cod

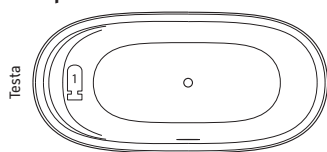

760330

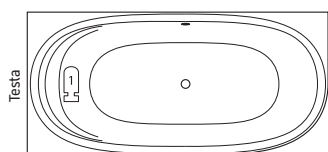

760362

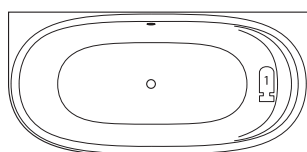

760363

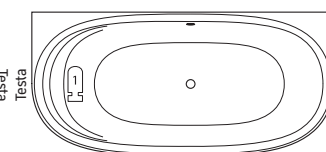

760364

Darling New

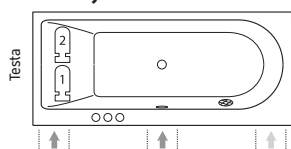

760242

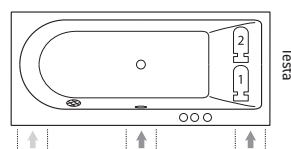

760243

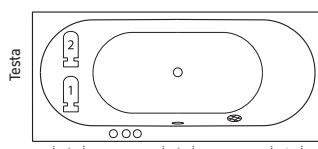

760244, # 760245

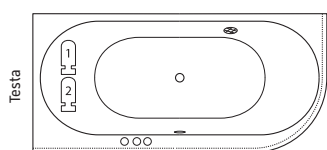

760246

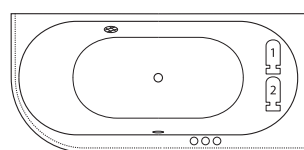

760247

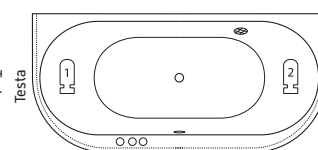

760248

D-Code

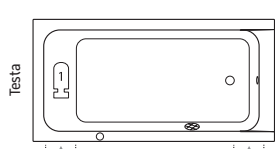

760095, # 760096,
760098, # 760100

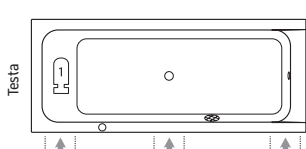

760097, # 760099

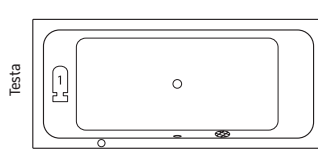

760101

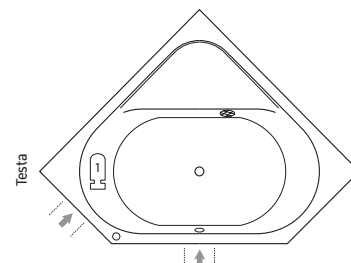

760137

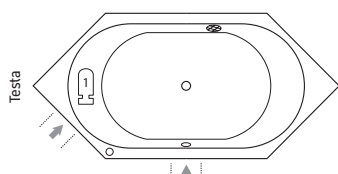

760138

* Nota: a seconda della combinazione di vasca e sistema idromassaggio, alcuni componenti del sistema possono sporgere oltre il bordo della vasca. Per questo motivo si consiglia l'installazione in un telaio della vasca

D-Neo

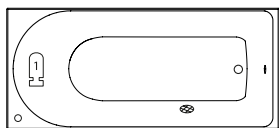

760471, # 760472, # 760475,
760478, # 760479

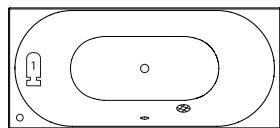

760476

DuraSquare

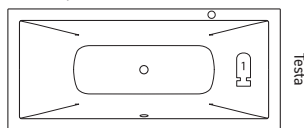

760426

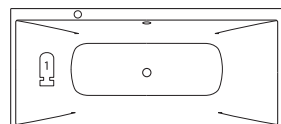

760427

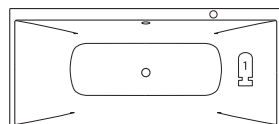

760428, # 760429

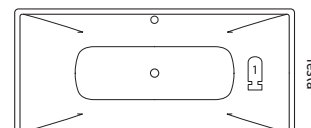

760430

DuraStyle

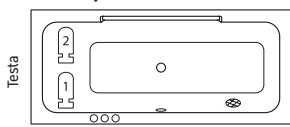

760292, # 760294, # 760296

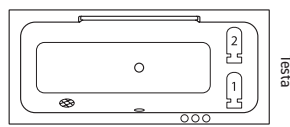

760293, # 760295, # 760297

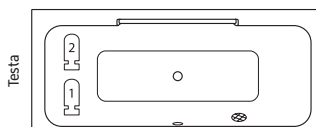

760298

Happy D.2

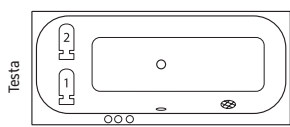

760308, # 760310, # 760312

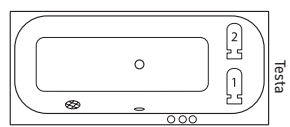

760309, # 760311, # 760313

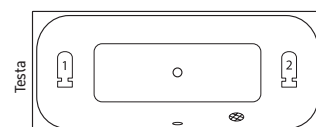

760314, # 760315

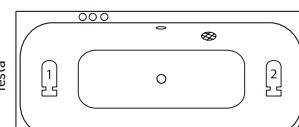

760316

760317

Happy D.2 Plus

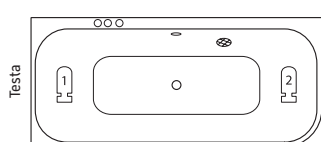

760449

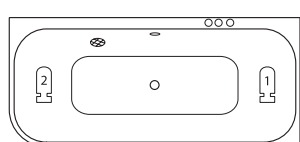

760450

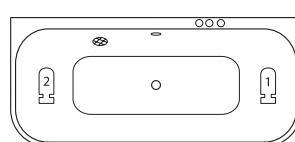

760451

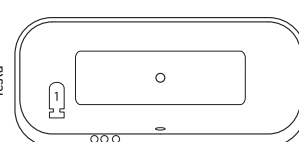

760453

Luv

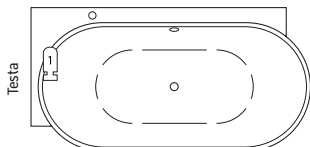

760431

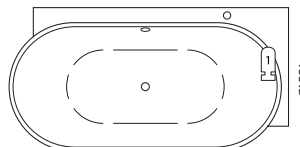

760432

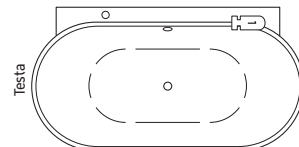

760433

Paiova

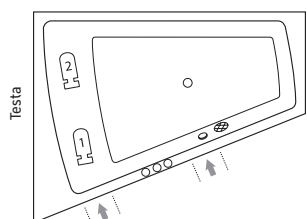

760212, # 760214, # 760216

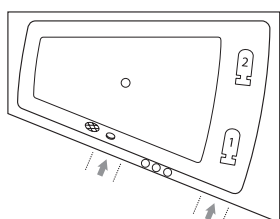

760213, # 760215, # 760217

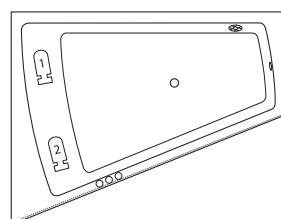

760264, # 760266, # 760268

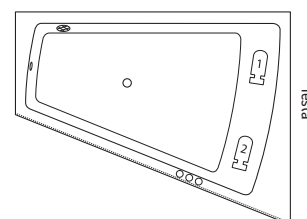

760265, # 760267, # 760269

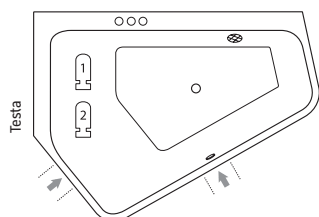

760390, # 760392

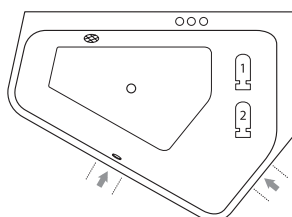

760391, # 760393

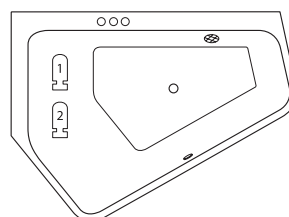

760394, # 760396

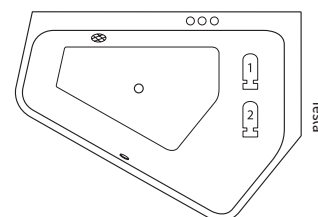

760395, # 760397

Starck

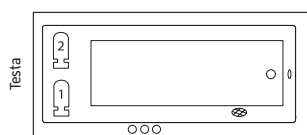

760050, # 760331, # 760332,
760333, # 760334, # 760335,
760336, # 760337

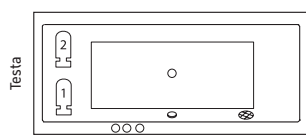

760052, # 760338, # 760339,
760340, # 760341

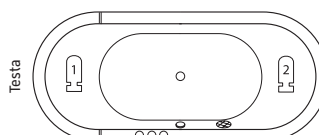

760009

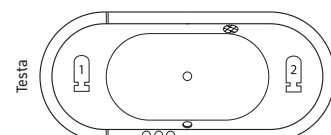

760010

Vero Air

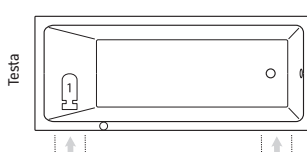

760411, # 760412

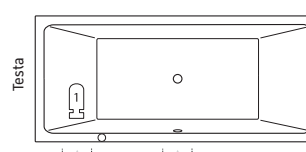

760413, # 760414

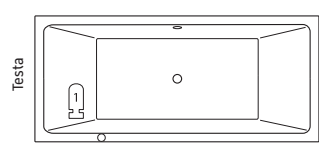

760418

Vero

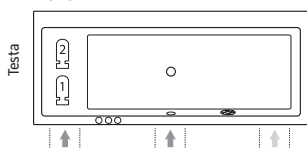

760133

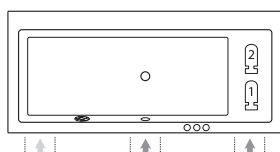

760134

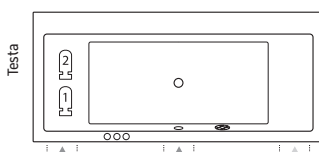

760135, # 760136

Legenda



Gruppo 1



Gruppo 2*



Unità di comando**



Apertura di aspirazione



Pulsante a trazione



Modulo rubinetteria



Botole richieste per la manutenzione



Botole richieste per la manutenzione***

* Solo Sistemi Combi / ** La quantità di elementi di comando dipende dal sistema idromassaggio e dagli optional scelti / *** Necessario solo con Sistema Combi E/L in combinazione con Sound e/o luce colorata LED

Schede dati delle vasche e delle vasche idromassaggio

Preinstallazione Luv # 7X0431

1850 x 950 x 610

Design by Cecilie Manz

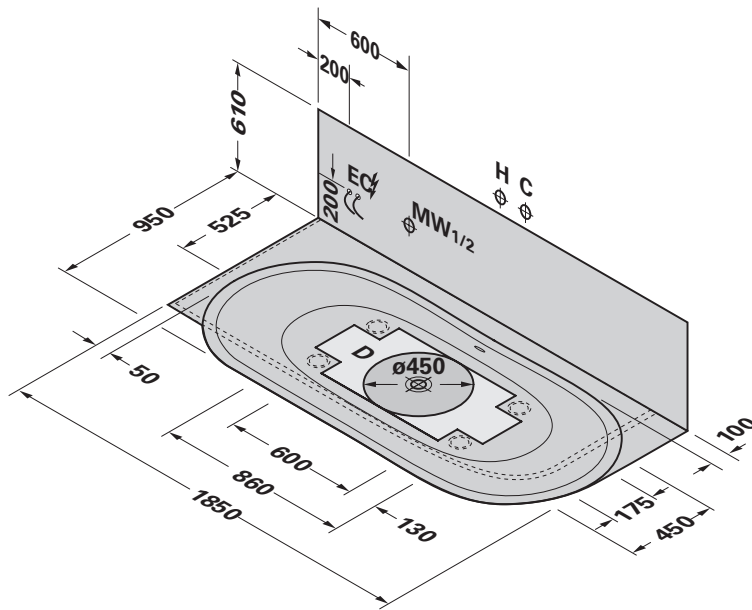

- H** Allacciamento acqua calda
- C** Allacciamento acqua fredda
- D** Allacciamento dello scarico
- MW1** Allacciamento per acqua miscelata per colonna di scarico con erogazione dal troppopieno
- MW2** Allacciamento per acqua miscelata per colonna di scarico con erogazione dalla piletta
- EC** Allacciamento elettrico

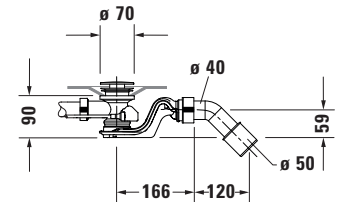

Sifone per vasca senza idromassaggio # 700431

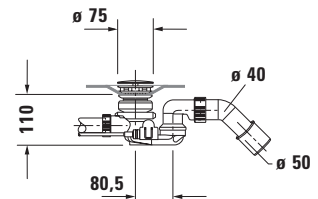

Sifone con erogazione dalla piletta per vasca senza idromassaggio # 700431

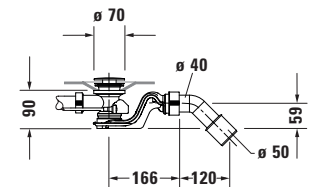

Sifone per vasca idromassaggio # 760431

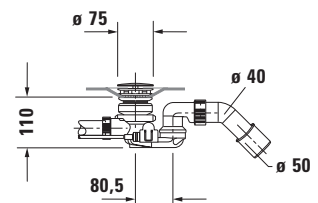

Sifone con erogazione dalla piletta per vasca idromassaggio # 760431

Dati tecnici

Peso netto kg	Carico sul pavimento kg/m ²	Peso di spedizione kg	Dim. spedizione cm l x b x h	Entrata nella vasca fil. est., alimentazione da pavimento fil. est.	Sistema	Cod.Art.
105,0	237	169,0	200 x 100 x 70	1/2", 3/4"		700431 00 0 00 0000
115,0	243	179,0	200 x 100 x 70	1/2", 3/4"	Air-System	760431 00 0 AS 0000

Preinstallazione Luv # 7X0432

1850 x 950 x 610

Design by Cecilie Manz

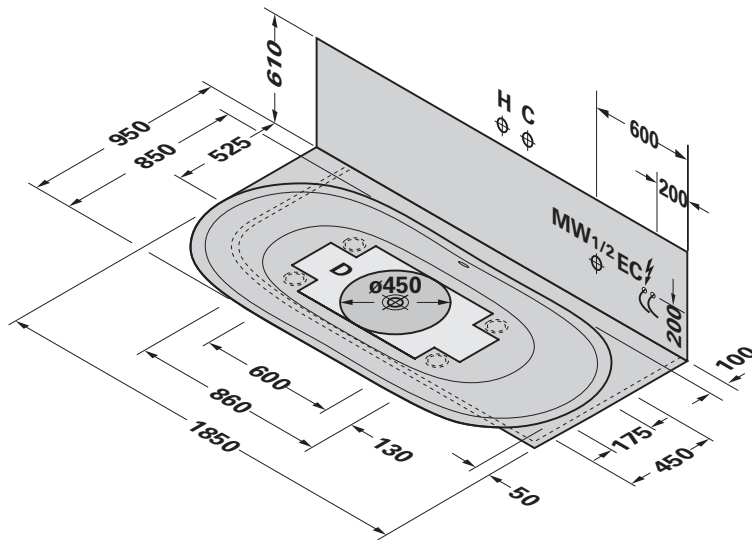

- H** Allacciamento acqua calda
- C** Allacciamento acqua fredda
- D** Allacciamento dello scarico
- MW1** Allacciamento per acqua miscelata per colonna di scarico con erogazione dal troppopieno
- MW2** Allacciamento per acqua miscelata per colonna di scarico con erogazione dalla piletta
- EC** Allacciamento elettrico

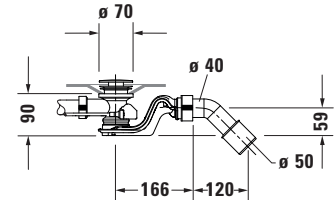

Sifone per vasca senza idromassaggio # 700432

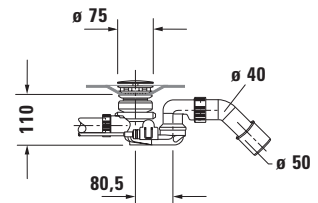

Sifone con erogazione dalla piletta per vasca senza idromassaggio # 700432

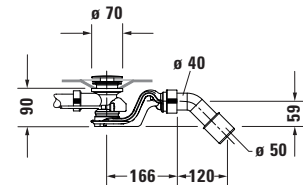

Sifone per vasca idromassaggio # 760432

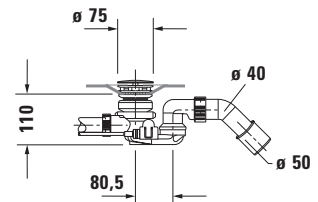

Sifone con erogazione dalla piletta per vasca idromassaggio # 760432

Dati tecnici

Peso netto kg	Carico sul pavimento kg/m ²	Peso di spedizione kg	Dim. spedizione cm l x b x h	Entrata nella vasca fil. est., alimentazione da pavimento fil. est.	Sistema	Cod.Art.
105,0	237	169,0	200 x 100 x 70	1/2", 3/4"		700432 00 0 00 0000
115,0	243	179,0	200 x 100 x 70	1/2", 3/4"	Air-System	760432 00 0 AS 0000

Preinstallazione Luv # 7X0433

1800 x 950 x 610

Design by Cecilie Manz

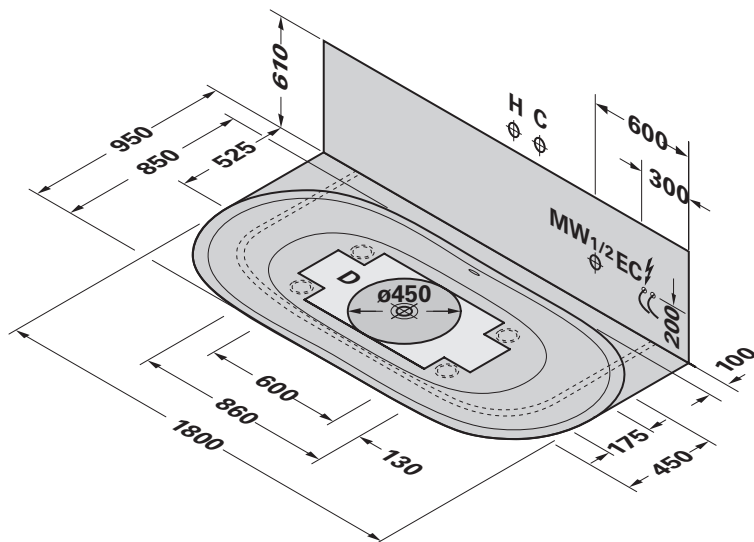

- H** Allacciamento acqua calda
- C** Allacciamento acqua fredda
- D** Allacciamento dello scarico
- MW1** Allacciamento per acqua miscelata per colonna di scarico con erogazione dal troppopieno
- MW2** Allacciamento per acqua miscelata per colonna di scarico con erogazione dalla piletta
- EC** Allacciamento elettrico

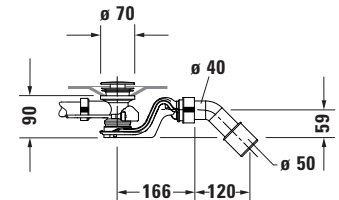

Sifone per vasca senza idromassaggio # 700433

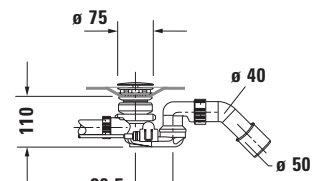

Sifone con erogazione dalla piletta per vasca senza idromassaggio # 700433

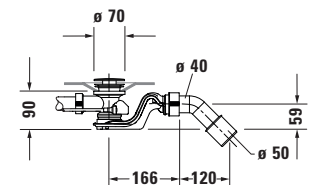

Sifone per vasca idromassaggio # 760433

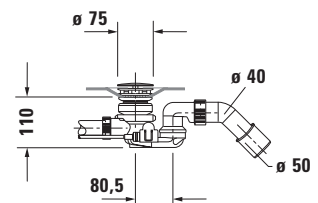

Sifone con erogazione dalla piletta per vasca idromassaggio # 760433

Dati tecnici

Peso netto kg	Carico sul pavimento kg/m ²	Peso di spedizione kg	Dim. spedizione cm l x b x h	Entrata nella vasca fil. est., alimentazione da pavimento fil. est.	Sistema	Cod.Art.
110,0	247	174,0	200 x 100 x 70	1/2", 3/4"		700433 00 0 00 0000
120,0	253	184,0	200 x 100 x 70	1/2", 3/4"	Air-System	760433 00 0 AS 0000

Preinstallazione Luv # 700434

1600 x 750 x 615

Design by Cecilie Manz

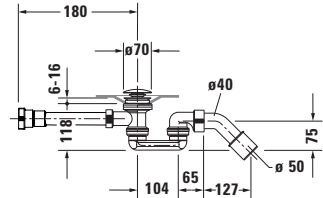
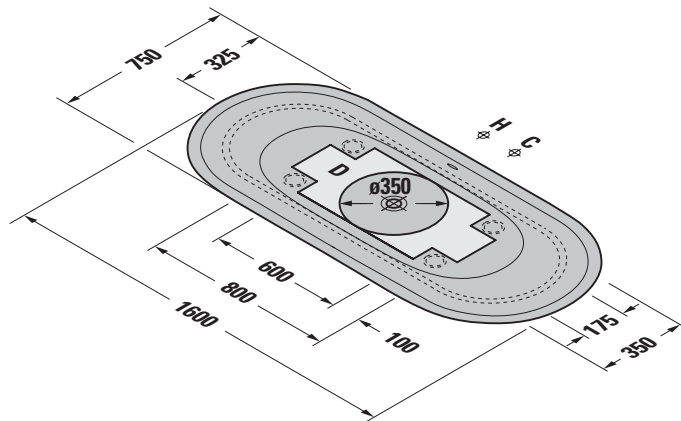

Sifone per vasca senza idromassaggio # 700434

- H** Allacciamento acqua calda
- C** Allacciamento acqua fredda
- D** Allacciamento dello scarico
- MW** Allacciamento per acqua miscelata per colonna di scarico con erogazione dal troppopieno

Dati tecnici

Peso netto kg	Carico sul pavimento kg/m ²	Peso di spedizione kg	Dim. spedizione cm l x b x h	Entrata nella vasca fil. Sistema est., alimentazione da idromassaggio pavimento fil. est.	Cod.Art.
115,0	284	155,0	180 x 95 x 85	-	700461 00 0 00 0000

Preinstallazione Luv # 700434

1800 x 850 x 615

Design by Cecilie Manz

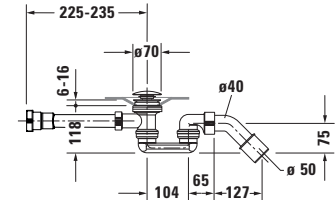
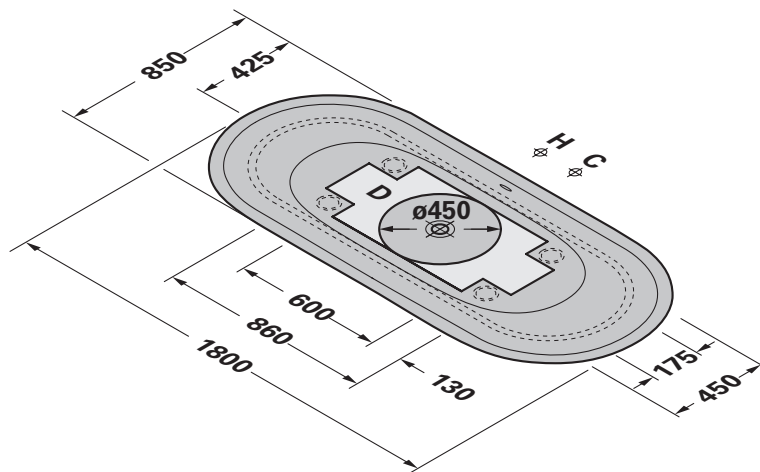

Sifone per vasca senza idromassaggio # 700434

- H** Allacciamento acqua calda
- C** Allacciamento acqua fredda
- D** Allacciamento dello scarico
- MW** Allacciamento per acqua miscelata per colonna di scarico con erogazione dal troppopieno

Dati tecnici

Peso netto kg	Carico sul pavimento kg/m ²	Peso di spedizione kg	Dim. spedizione cm l x b x h	Entrata nella vasca fil. Sistema est., alimentazione da idromassaggio pavimento fil. est.	Cod.Art.
133,0	291	197,0	200 x 100 x 85	-	700434 00 0 00 0000

DURAVIT AG
P.O. Box 240
Werderstr. 36
78132 Hornberg
Germany
Phone +49 78 33 70 0
Fax +49 78 33 70 289
info@duravit.com
www.duravit.com

